

ANTI-SMOKING EDUKIT 3 – ROOK VAN E-SIGARETTEN

Korte beschrijving en schema's voor uitvoering van het proefje



DOORBLAZEN/OPLOSSEN VAN E-SIGARETTENROOK IN WATER

STAP 1

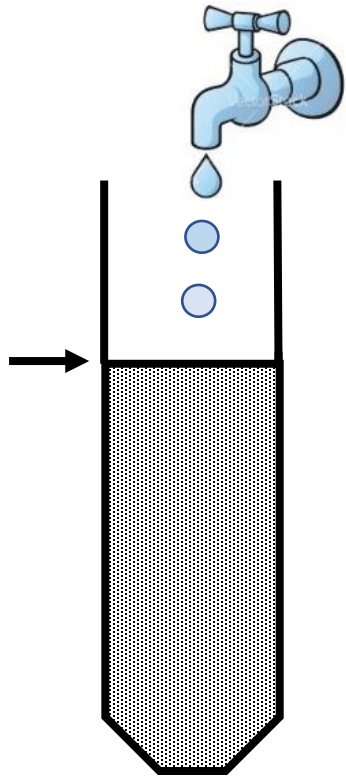

Vullen van buisje met kraantjeswater tot aan de merkstreep

STAP 2



Roken van een E-sigaret (een tiental trekjes)

STAP 3

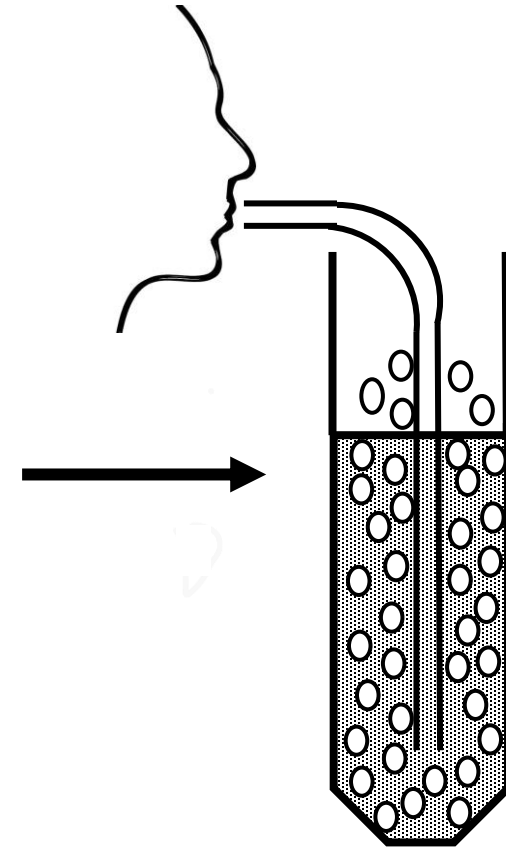

Blazen van de rook door een rietje in het water in het buisje

CONTROLE PROEFJE

STAP 1

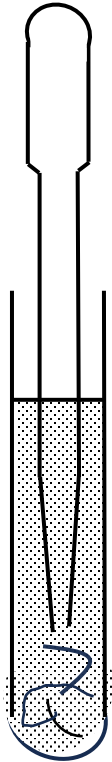

Met de pipet één wormpje uit het wormbuisje opzuigen



STAP 2

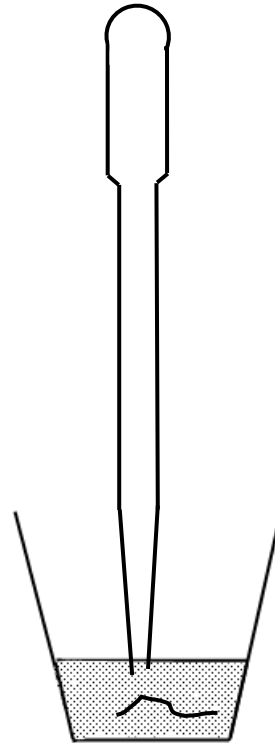

Het wormpje in het controlepotje spuiten



STAP 3

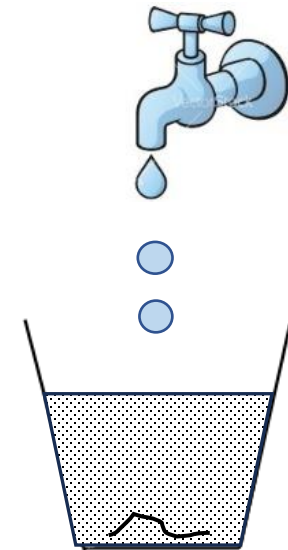

Controlepotje vullen met kraantjeswater

PROEFJE E-SIGARETTENROOK

STAP 1

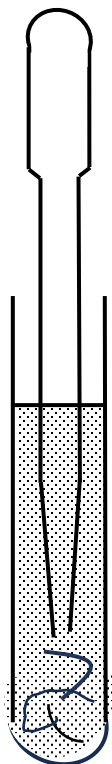

Met de pipet één wormpje uit het wormbuisje opzuigen

STAP 2

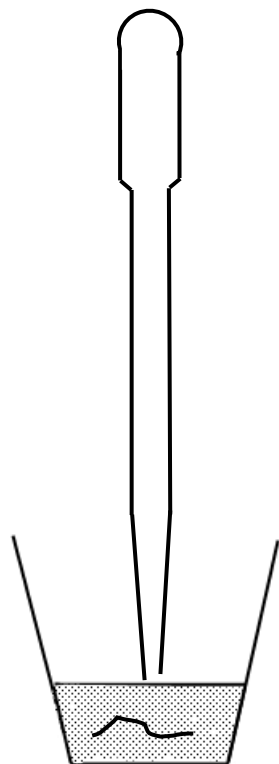

Het wormpje in het testpotje spuiten

STAP 3

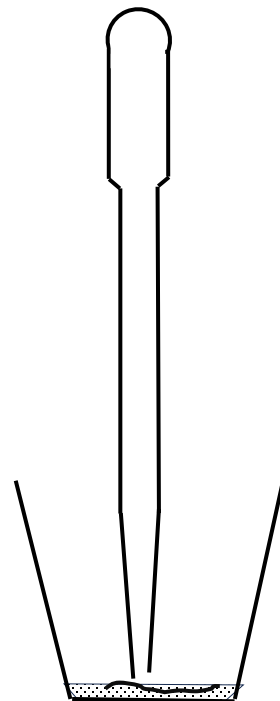

Meeste water uit het testpotje zuigen

STAP 4

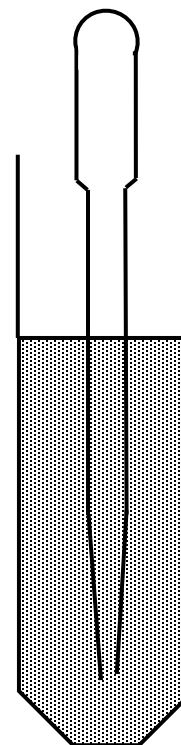

2 x 2,5 ml opzuigen uit het buisje met rookwater

STAP 5

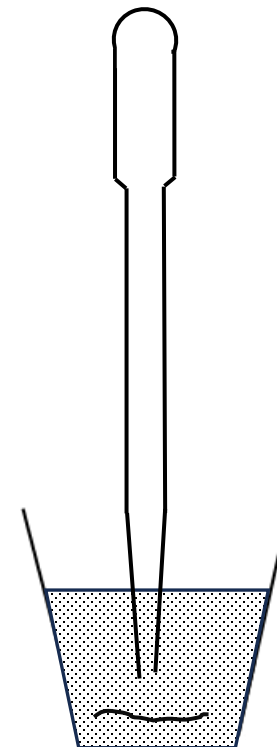

2 x 2,5 ml rookwater in het testpotje spuiten

WAARNEMINGEN

(na 5 en 10 minuten blootstelling)

CONTROLE PROEFJE



*Wormpje met de speld
aanraken aan de kop en de staart*

Snelle reactie op de aanrakingprikkel



PROEFJE E-SIGARETTENROOK

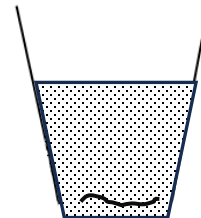

*Wormpje met de speld
aanraken aan de kop en de staart*

Weinig of geen reactie op de aanrakingprikkel



WAARNEMING "BLOEDPULSATIE" ONDER DE MICROSCOOP

CONTROLE PROEFJE

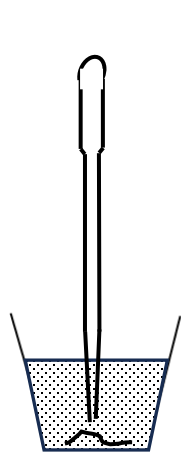

Wormpje opzuigen uit controlepotje

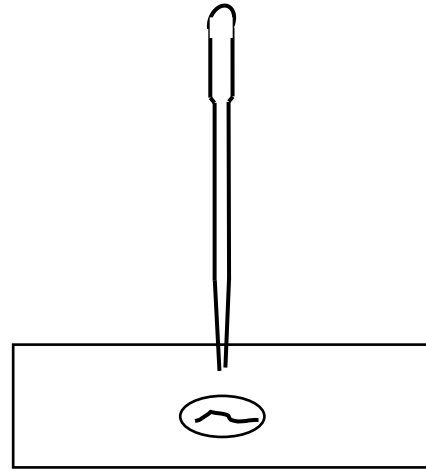

Wormpje overbrengen op draaglaasje

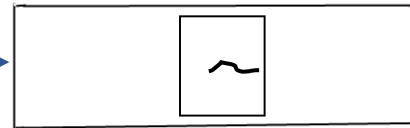

Bedekken met dekglasje

→
Bekijken bij
sterke vergroting

Sterke bloedpulsatie

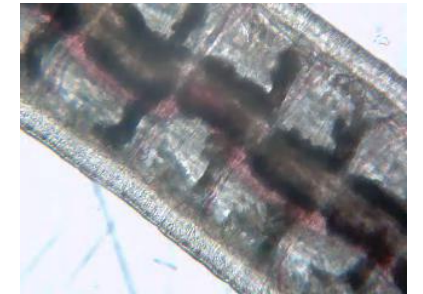

PROEFJE E-SIGARETTENROOK

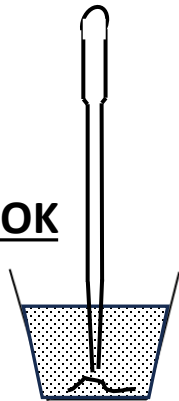

Wormpje opzuigen uit testpotje

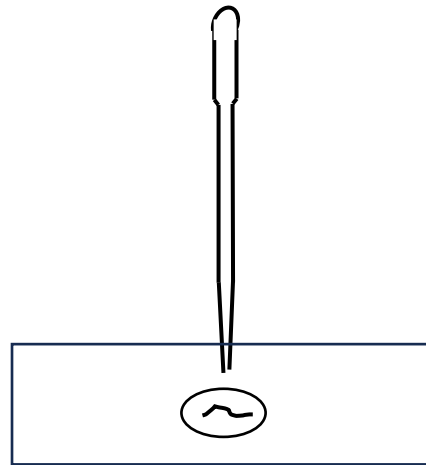

Wormpje overbrengen op draaglaasje

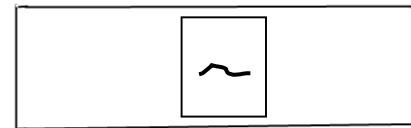

Bedekken met dekglasje

→
Bekijken bij
sterke vergroting

Zwakke bloedpulsatie